

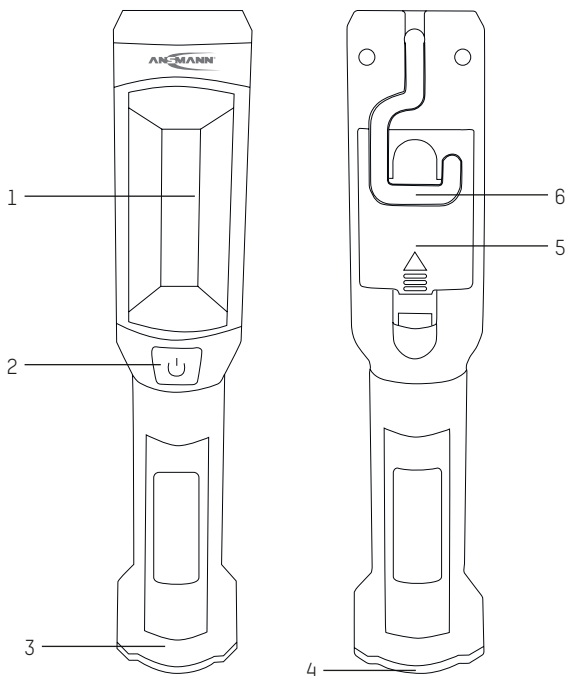

WERKSTATTLAMPE

BEDIENUNGSANLEITUNG

OPERATION MANUAL



Deutsch | English | Français | Español | Português | Svenska
Italiano | Nederlands | Dansk | Suomi | Norsk

ORIGINAL-BEDIENUNGSANLEITUNG:

INHALTSVERZEICHNIS:

	SEITE:
Zeichenerklärung	2
Bestimmungsgemäße Verwendung	2
Sicherheitshinweise	3
Einlegen der Batterien	3
Pflege und Wartung	3
Entsorgung	3
Haftungsausschlüsse	4
Lieferumfang	4
Produktbeschreibung	4
Inbetriebnahme Bedienung	4
Technische Daten	4

Packen Sie zunächst alle Teile aus und überprüfen Sie diese auf Vollständigkeit und Beschädigungen. Nehmen Sie ein beschädigtes Produkt nicht in Betrieb. Sollten Sie Beschädigungen am Produkt feststellen, kontaktieren Sie Ihren Händler.

ZEICHENERKLÄRUNG

Bitte beachten Sie folgende Zeichen und Wörter, welche Sie in der Bedienungsanleitung, auf dem Produkt und auf der Verpackung verwendet werden.

i = **Information:** Nützliche Zusatz-Informationen zum Produkt

✓ = **Hinweis:** Dieser Hinweis warnt vor möglichen Schäden aller Art

⚠ = **Warnung:** Achtung – Gefährdung! Kann zu schweren Verletzungen oder zum Tod führen

✓ BESTIMMUNGSGEMÄSSE VERWENDUNG

Das Produkt dient als batteriebetriebene mobile Lichtquelle. Das Produkt ist ausschließlich für den privaten Gebrauch im Haushalt und nicht für den kommerziellen Gebrauch bestimmt.

Lesen Sie vor Inbetriebnahme des Produkts die komplette Bedienungsanleitung sorgfältig durch. Sie enthält wichtige Hinweise zum Umgang mit dem Produkt. Wenn Sie das Produkt an dritte Personen weiterreichen, händigen Sie diese Bedienungsanleitung mit aus.

- Das Produkt niemals extremen Belastungen (extreme Hitze/Kälte) aussetzen
- Das Produkt nicht in Wasser tauchen
- Halten Sie Kinder vom Produkt und der Verpackung fern. Das Produkt ist kein Spielzeug. Kinder sollten beaufsichtigt werden, um sicherzustellen, dass sie nicht mit dem Produkt spielen.
- Dieses Produkt ist nicht zur Verwendung durch Personen (Kinder mit eingeschlossen) bestimmt, welche eingeschränkte körperliche, sensorische oder geistige Fähigkeiten aufweisen bzw. fehlende Erfahrung und Kenntnis im Umgang mit diesem Produkt haben. Solche Personen müssen von einer für ihre Sicherheit verantwortlichen Aufsichtsperson zuerst instruiert oder während der Produktbedienung beaufsichtigt werden!
- Produkt nicht modifizieren! Instandsetzungsarbeiten dürfen nur vom Hersteller oder einem von ihm beauftragten Servicetechniker oder einer vergleichbar qualifizierten Person durchgeführt werden.
- Die Leuchte darf in Innenräumen eingesetzt werden.
- Halten Sie das Produkt stets trocken.

⚠ Achtung:

- Dieses Produkt enthält Batterien. Werfen Sie das Produkt nicht ins Feuer.
- Unsachgemäß eingesetzte Batterien können auslaufen und/oder einen Brand/Explosion verursachen
- Batterien immer komplett als Satz austauschen, immer gleichwertige Batterien verwenden
- Batterien von Kindern fernhalten > Verschluckungs- bzw. Erstickungsgefahr
- Versuchen Sie niemals, eine Batterie zu öffnen, zu quetschen, zu erhitzen oder in Brand zu setzen.
- Verwenden Sie die Batterien nicht, wenn das Produkt beschädigt zu sein scheint.
- Batterien sind nicht wieder aufladbar!
- Entsorgen Sie gebrauchte Batterien/Akkus immer in Übereinstimmung mit den örtlichen Gesetzen oder Anforderungen.
- Falls Batterien einmal auslaufen sollten, diese nicht anfassen. Falls Sie doch einmal in Kontakt mit Batterieflüssigkeit kommen, waschen Sie unverzüglich die betroffene Stelle gründlich mit Wasser ab.
- Falls die Batterieflüssigkeit eine Hautreaktion verursacht oder in die Augen gelangt, so nehmen Sie gleich ärztlichen Kontakt auf.
- Die Batterien nicht kurzschließen!
- Verbrauchte bzw. leere Batterien unmittelbar aus der Leuchte nehmen
- Sollte die Leuchte nicht mehr benutzt werden können müssen vor der Entsorgung die Batterien aus der Leuchte entnommen werden

⚠ SICHERHEITSHINWEISE

- **⚠** Schauen Sie nicht direkt in den Lichtstrahl. Leuchten Sie nicht anderen Personen ins Gesicht. Geschieht dies zu lange, kann durch Blaulichtanteile eine Netzhautgefährdung auftreten.
- **⚡** Das Produkt entspricht der Schutzklasse III und arbeitet somit in einem ungefährlichen Spannungsbereich.

i EINLEGEN DER BATTERIEN

Bei Lieferung sind bereits 3 Batterien enthalten. Um das Produkt zu aktivieren öffnen Sie bitte das Batteriefach und legen Sie die Batterien ein. Unbedingt darauf achten, dass die Batterien polrichtig eingelegt werden.

i PFLEGE UND WARTUNG

Reinigung:

- Unterbrechen Sie vor jeder Reinigung die Spannungsversorgung zum Produkt.
- Zur Reinigung verwenden Sie lediglich ein weiches, trockenes oder leicht feuchtes Tuch (gegebenenfalls unter Zugabe von etwas mildem Geschirrspülmittel).
- Verwenden Sie zur Reinigung auf keinen Fall Scheuer- oder Lösungsmittel.

Wartung:

Wenn das Produkt nicht verwendet wird, die Batterien entfernen und separat lagern, um die Lebensdauer zu erhalten.

i ENTSORGUNG

Entsorgen Sie die unbrauchbare Leuchte gemäß den gesetzlichen Bestimmungen

gen. Die Kennzeichnung „Mülltonne“ weist darauf hin, dass Elektrogeräte in der EU nicht mit dem normalen Haushaltsmüll entsorgt werden dürfen. Benutzen Sie die Rückgabe- und Sammelsysteme in Ihrer Gemeinde oder wenden Sie sich an den Händler, bei dem das Produkt gekauft wurde.

Geben Sie das Gerät zur Entsorgung an einer speziellen Entsorgungsstelle für Altgeräte ab. Werfen Sie das Gerät nicht in den Hausmüll, da das Gerät Batterien/Akkus enthält.

Damit erfüllen Sie Ihre gesetzlichen Pflichten und leisten Ihren Beitrag zum Umweltschutz.

i HAFTUNGSAUSSCHLÜSSE

Die in dieser Bedienungsanleitung enthaltenen Informationen können ohne Vorankündigung geändert werden. ANSMANN übernimmt keine Haftung für direkte, indirekte, zufällige oder sonstige Schäden oder Folgeschäden, die durch unsachgemäße Handhabung oder durch Missachtung der in dieser Bedienungsanleitung enthaltenen Informationen entstehen. Bei falscher Verwendung des Produktes übernehmen wir keine Haftung und gewähren keine Gewährleistungs- oder Garantieansprüche.

i LIEFERUMFANG

1x Werkstattlampe aus Kunststoff
3x AAA Micro 1,5V Batterien
1x Bedienungsanleitung

Packen Sie zunächst alle Teile aus und überprüfen Sie diese auf Vollständigkeit und Beschädigungen. Nehmen Sie ein beschädigtes Produkt nicht in Betrieb. Sollten Sie Beschädigungen am Produkt feststellen, kontaktieren Sie Ihren Händler.

i PRODUKTBESCHREIBUNG (SIEHE SEITE 2)

- 1 LEDs
- 2 Ein-/Aus-Taster
- 3 Standfuß mit Befestigungsclip
- 4 Haltemagnete
- 5 Batteriefach
- 6 Haltehaken

i BEDIENUNG

Taster 1x drücken: Top-LED an
 2x drücken: Front-LED an
 3x drücken: Front-LED aus

Die Arbeitslampe kann durch den Haltehaken an geeigneten Aufhängepunkten aufgehängt werden.

Mit den Magneten auf der Lampen-Unterseite kann das Produkt an den metallischen Oberflächen befestigt werden.

Der Clip im Standfuß ermöglicht zudem das Befestigen an verschiedenen Gegenständen.

i TECHNISCHE DATEN

Leuchtmittel	3W COB LED + 1W LED
Risikogruppe	1
Stromversorgung	3x AAA Micro 1,5V Batterien (Alkaline; LR03/AM4/MN2400)

Schutzklasse	III
Lichtstrom	230 lm / 100 lm
Leuchtdauer	4 h & 7 h 15 min
Gehäusematerial	Kunststoff
Schutzart	IP20
Lagertemperatur	-10 bis 50 °C
Gewicht Leuchte	170g
Abmessungen Leuchte (H x B x T)	220 x 35 x 38 mm

CE Das Produkt entspricht den Anforderungen der EU Richtlinien.

Technische Änderungen vorbehalten. Für Druckfehler übernehmen wir keine Haftung.

ORIGINAL OPERATING INSTRUCTIONS:

CONTENTS: PAGE:

Signs and symbols	5
Proper intended use:	5
Safety instructions	6
Inserting the batteries	6
Care and maintenance	6
Disposal	7
Liability disclaimer	7
Delivery includes	7
Product description	7
First use operation	7
Technical data	7

First unpack all parts and check that everything is there and that nothing is damaged. Do not use damaged products. If you find damage on the product, contact your dealer.

SIGNS AND SYMBOLS

Please take note of the following symbols and words used in the operating instructions, on the product and on the packaging.

i = **Information**: Useful additional information about the product

⚠ = **Note**: This note warns you of possible damage of all kinds

⚠ = **Warning**: Attention – Danger! May result in serious injury or death

⚠ PROPER INTENDED USE

The device serves as a battery-operated, mobile light source. The product is intended exclusively for private household use and not for commercial use.

Read through the complete operating instructions carefully before using the product for the first time. They contain important information for handling the product. If you pass on the product to third parties, pass on these operating instructions as well.

- Never expose the product to extreme conditions (extreme heat/cold).
- Do not immerse the product in water
- Keep the product and the packaging away from children. This product is not a toy. Children should be supervised in order to ensure that they do not play with the product.
- This product is not to be used by persons (including children) who have restricted physical, sensory or mental capabilities or who do not have adequate



experience and knowledge in handling this product. Such persons must be instructed beforehand by a supervisory person who is responsible for their safety or must be supervised during the use of the product!

- Do not modify the product! Repair work shall only be carried out by the manufacturer or by a service technician appointed by the manufacturer or by a similarly qualified person.
- The lamp may be used indoors exclusively.
- Always keep the product dry.

NOTE:

- This product contains batteries. Do not throw the product into a fire.
- Improperly inserted batteries could leak and/or cause a fire/explosion
- Always change all of the batteries at the same time as a complete set and always use equivalent batteries
- Keep batteries away from children > Risk of choking or suffocating
- Never try to open, crush or heat a battery or set it on fire.
- Do not use the batteries if the product appears to be damaged.
- The batteries cannot be recharged!
- Always dispose of used batteries & rechargeable batteries in accordance with the local regulations and requirements.
- In the event of battery leakage, do not touch. If you come into contact with battery fluid, wash the affected area thoroughly and immediately with plenty of water.
- If the battery fluid has caused a skin reaction or has come into contact with your eyes, contact a medical professional immediately.
- Do not short-circuit the batteries!
- Remove used or empty batteries from the lamp immediately
- If the lamp can no longer be used, the batteries must be removed from the lamp before it is disposed of

SAFETY INSTRUCTIONS

-  Do not look directly into the light beam. Do not shine the light in other people's faces. If this occurs for too long, the blue light portion of the beam can cause retinal damage.
-  The product is categorised as protective class III and thus operates with a non-hazardous voltage range.

INSERTING THE BATTERIES

3 batteries are included with the delivery. In order to activate the product, open the battery compartment and insert the batteries. Ensure that the batteries are inserted with the correct polarity.

CARE AND MAINTENANCE

Cleaning:

- Disconnect the power supply from the product before any cleaning.
- Use only a soft, dry or slightly moist cloth (with a little mild washing-up liquid if required) for cleaning. Do not use abrasive agents or solvents for cleaning.

Maintenance:

If the product is not going to be used, remove the batteries and store separately in order to preserve service life.

DISPOSAL

Dispose of unserviceable lamps in accordance with legal provisions. The "waste bin" symbol indicates that, in the EU, it is not permitted to dispose of electrical equipment in household waste. Use the return and collection systems in your area or contact the dealer from whom you purchased the product.

For disposal, pass the device on to a specialist disposal point for old equipment. Do not dispose of the device via household waste as the device contains batteries / rechargeable batteries. In this way you will fulfil your legal obligations and contribute to environmental protection.

LIMITATION OF LIABILITY

The information contained within these operating instructions can be changed without prior notification. We accept no liability for direct, indirect, incidental or other damage or consequential damage arising through improper handling or through disregard of the information contained within these operating instructions. We accept no liability or warranty claims or guarantee claims in the event of incorrect use of the product.

DELIVERY INCLUDES

- 1x Plastic workshop lamp
- 3x AAA 1.5V batteries
- 1x Operating instructions

First unpack all parts and check that everything is there and that nothing is damaged. Do not use damaged products. If you find damage on the product, contact your dealer.

PRODUCT DESCRIPTION (SEE PAGE 2)

- 1 LED
- 2 On/off button
- 3 Base and fastening clip
- 4 Mounting magnets
- 5 Battery compartment
- 6 Hanging hook

OPERATION

Button	Press 1x:	Top LED on
	Press 2x:	Front LED on
	Press 3x:	Front LED off

The work lamp can be hung from suitable hanging points with the help of the hanging hook.

The magnets on the underside of the lamp enable the product to be mounted on metallic surfaces.

The clip on the base also enables the lamp to be fastened to different objects.

TECHNICAL DATA

Illuminants	3W COB LED + 1W LED
Risk group	I
Power supply	3x AAA 1.5V batteries (Alkaline; LR03/AM4/MN2400)
Protection class	III

Luminous flux	230 lm / 100 lm
Battery life	4 h & 7 h 15 min
Housing material	Plastic
Protection type	IP20
Storage temperature	-10 to 50 °C
Weight of light	170g
Dimensions of light (H x W x D)	220 x 35 x 38 mm

 The product complies with the requirements from the EU directives.

Subject to technical changes. We assume no liability for printing errors. Traduction française du

MODE D'EMPLOI ORIGINAL :



SOMMAIRE :

	PAGE :
Explication des symboles	8
Utilisation conforme aux prescriptions	8
Consignes de sécurité	9
Insertion des piles	10
Entretien et maintenance	10
Élimination	10
Exclusions de responsabilité	10
Étendue de la livraison	10
Description du produit	10
Mise en service Utilisation	11
Caractéristiques techniques	11

Déballer tout d'abord toutes les pièces et contrôlez leur intégralité et la présence éventuelle de dommages. Ne mettez pas un produit endommagé en service. Si vous constatez des dommages sur le produit, contactez votre revendeur.

EXPLICATION DES SYMBOLES

Veillez respecter les symboles et mots de signalisation suivants qui sont utilisés dans le mode d'emploi, sur le produit et sur l'emballage.

-  = **Information:** Informations utiles supplémentaires sur le produit
-  = **Remarque:** Avertit contre des dommages possibles de tout type
-  = **Avertissement:** Attention – danger ! Peut entraîner des blessures graves, voire la mort

UTILISATION CONFORME AUX PRESCRIPTIONS

Le produit sert de source de lumière mobile, fonctionnant avec piles. Le produit est uniquement conçu pour une utilisation domestique privée et non pour un usage commercial.



Avant la mise en service du produit, lisez attentivement le manuel d'utilisation complet. Il contient des informations importantes pour la manipulation du produit. Si vous transmettez le produit à des tiers, veillez à transmettre également le manuel d'utilisation.

- Ne jamais exposer le produit à des sollicitations extrêmes (chaleur / froid extrême)
- Ne pas plonger le produit dans l'eau
- Tenez les enfants éloignés du produit et de l'emballage. Le produit n'est pas un jouet. Les enfants devraient être surveillés afin de s'assurer qu'ils ne jouent pas avec le produit.
- Ce produit n'est pas conçu pour une utilisation par des personnes (y compris par des enfants) avec des capacités corporelles, sensorielles ou intellectuelles limitées ou avec une absence d'expérience et de connaissances concernant la manipulation de ce produit. Ces personnes doivent être préalablement instruites par une personne de surveillance responsable de leur sécurité ou doivent être surveillées pendant l'utilisation du produit !
- Ne pas modifier le produit ! Les travaux de réparation ne doivent être effectués que par le fabricant ou par un technicien de service chargé de ce travail par le fabricant ou par une personne qualifiée de manière similaire !
- Vous pouvez utiliser la lampe dans des pièces intérieures.
- Veillez toujours à ce que le produit reste sec.

ATTENTION :

- ce produit contient des piles. Ne jetez pas le produit au feu.
- Les piles installées incorrectement peuvent présenter une fuite et / ou causer un incendie / une explosion
- Toujours remplacer le jeu complet de piles, toujours utiliser des piles de même qualité
- Tenir les piles hors de la portée des enfants > risque d'ingestion ou d'étouffement
- Ne jamais tenter d'ouvrir, d'écraser, de chauffer ou de mettre en feu une pile.
- N'utilisez pas les piles si le produit semble endommagé.
- Les piles ne sont pas rechargeables !
- Éliminez toujours les piles / batteries usées conformément aux lois ou exigences locales.
- Si les batteries fuient, ne les touchez pas. Si vous touchez du liquide de batterie, lavez immédiatement l'emplacement concerné abondamment à l'eau.
- Si le liquide de batterie cause une réaction cutanée ou entre en contact avec les yeux, consultez immédiatement un médecin.
- Ne pas court-circuiter les batteries !
- Retirez immédiatement de la lampe les batteries usées ou vides
- Si la lampe ne doit plus être utilisée, retirez les batteries de la lampe avant son élimination

CONSIGNES DE SÉCURITÉ

-  Ne regardez pas directement dans le faisceau lumineux. Ne dirigez pas le faisceau directement sur d'autres personnes. Si cela se produit de manière prolongée, la part de lumière bleue peut causer un risque pour la rétine.
-  Le produit correspond à la classe de protection III et fonctionne ainsi sur une plage de tension non dangereuse.

❶ INSERTION DES PILES

3 piles sont fournies à la livraison. Pour activer le produit, ouvrez le compartiment à piles et placez-y les piles. Veuillez impérativement à respecter la polarité des piles.

❷ ENTRETIEN ET MAINTENANCE

Nettoyage :

- Avant chaque nettoyage, coupez la tension d'alimentation avec le produit.
- Pour le nettoyage, utilisez seulement un chiffon doux, sec ou légèrement humide (en ajoutant éventuellement un peu de produit à vaisselle doux). N'utilisez en aucun cas de produit abrasif ou solvant pour le nettoyage.

Maintenance :

Si vous n'utilisez pas le produit, retirez les piles et entreposez-les séparément pour conserver leur durée de vie.

❸ ÉLIMINATION

Éliminez la lampe inutilisable conformément aux dispositions légales. Le marquage avec la « poubelle » indique que dans l'UE, les appareils électriques ne doivent pas être éliminés avec les déchets domestiques normaux. Utilisez les systèmes de retour et de collecte de votre commune ou adressez-vous au revendeur chez qui vous avez acheté le produit.

Transmettez l'appareil à un point de collecte spécial pour appareils usagés en vue de son élimination. Ne jetez pas l'appareil avec les déchets domestiques car il contient des piles / batteries.

Vous vous acquittez ainsi de vos obligations légales et contribuez à la protection de l'environnement.

❹ CLAUSE DE NON-RESPONSABILITÉ

Les informations fournies dans ce mode d'emploi peuvent être modifiées sans notification préalable. Nous n'endossons aucune responsabilité pour les dommages ou dommages conséquents directs, indirects, accidentels ou autre causés par la manipulation inappropriée ou par le non-respect des informations fournies dans ce mode d'emploi. En cas d'usage incorrect du produit, nous n'endossons aucune responsabilité et n'accordons aucun droit de garantie.

❺ ÉTENDUE DE LA LIVRAISON

ÉTENDUE DE LA LIVRAISON

- 1X lampe d'atelier en plastique
- 3x piles AAA micro 1,5V
- 1x mode d'emploi

Déballer tout d'abord toutes les pièces et contrôlez leur intégralité et la présence éventuelle de dommages. Ne mettez pas un produit endommagé en service. Si vous constatez des dommages sur le produit, contactez votre revendeur.

❻ DESCRIPTION DU PRODUIT (VOIR PAGE 2)

- 1 LEDs
- 2 Bouton de marche / arrêt
- 3 Pied avec clip de fixation
- 4 Aimants de maintien
- 5 Compartiment à piles
- 6 Crochet

❼ UTILISATION

Bouton 1x appui : LED supérieure allumée

2x appui : LED avant allumée
3x appui : LED avant éteinte

Vous pouvez accrocher la lampe de travail sur des points de suspension appropriés à l'aide du crochet.

Les aimants au bas de la lampe permettent de fixer le produit sur des surfaces magnétiques.

Le clip dans le pied permet en outre la fixation sur différents objets.

❶ CARACTERISTIQUES TECHNIQUES

Agent lumineux	LED COB 3W + LED 1W
Groupe de risque	1
Alimentation	3x pile AAA micro 1,5V [alcaline ; LR03/AM4/MN2400]
Classe de protection	III
Flux lumineux	230 lm / 100 lm
Autonomie	4 h & 7 h 15 min
Matériau du boîtier	plastique
Indice de protection	IP20
Température d'entreposage	-10 à 50 °C
Poids de la lampe	170 g
Dimensions de la lampe (H x L x P)	220 x 35 x 38 mm

CE Le produit est conforme aux exigences des directives européennes.



Points de collecte sur www.quefairedemesdechets.fr
Privilégiez la réparation ou le don de votre appareil !

Sous réserve de modifications techniques. Nous n'endossons aucune responsabilité pour les erreurs d'impression.

INSTRUCCIONES DE SERVICIO ORIGINALES:

ÍNDICE DE CONTENIDOS:



- Explicación de señales 11
- Uso prescrito 12
- Indicaciones relativas a la seguridad 12
- Colocación de las pilas 13
- Mantenimiento y cuidados 13
- Eliminación 13
- Exclusión de responsabilidad 13
- Volumen de suministro 13
- Descripción del producto 14
- Puesta en servicio | servicio 14
- Datos técnicos 14

PÁGINA:

Desembale primeramente todas las piezas, compruebe su integridad y que no estén dañadas. No ponga en servicio ningún producto dañado. En caso de constatar daños en el producto, póngase en contacto con su comerciante.

EXPLICACIÓN DE LAS SEÑALES

Por favor, observe las siguientes señales y palabras que se emplearán en las instrucciones de servicio, en el producto y en su embalaje.

-  = **Información:** útiles informaciones adicionales sobre el producto
-  = **Indicación:** esta indicación advierte de posibles daños de todo tipo
-  = **Aviso:** ¡Atención, peligro! Puede tener como consecuencia heridas graves o la muerte

USO PRESCRITO

El producto sirve de fuente de luz móvil por pila. El producto se ha concebido exclusivamente para el uso privado en el hogar, no para el uso comercial.



Antes de la puesta en servicio del producto lea íntegramente y a fondo las instrucciones de servicio. Contienen informaciones importantes para el manejo del producto. Si entrega el producto a otras personas, adjunte estas instrucciones de servicio.

- El producto no debe someterse nunca a esfuerzos extremos (calor y frío extremos)
- No sumergir el producto en agua
- Mantenga a los niños alejados del producto y de su embalaje. El producto no es un juguete. Los niños deben estar vigilados para garantizarse que no jueguen con el producto.
- Este producto no está destinado a ser utilizado por personas (incluidos niños) con facultades físicas, sensoriales o mentales disminuidas o que carezcan de experiencia y conocimientos sobre el manejo de este producto. ¡Estas personas deben haber sido instruidas primero por una persona supervisora y que sea responsable de su seguridad o las supervise durante el manejo del producto!
- ¡No modificar el producto! Las reparaciones solo deben ser llevadas a cabo por el fabricante o por un técnico de servicio por él encargado o por una persona cualificada de modo semejante.
- La linterna puede emplearse en locales cerrados.
- Mantenga el producto siempre seco.

ATENCIÓN:

- Este producto contiene pilas. No arroje el producto nunca al fuego.
- Las pilas incorrectamente colocadas pueden tener fugas y/o causar incendios/explosiones
- Substituya siempre el juego completo de pilas; emplee siempre pilas equivalentes
- Mantenga las pilas fuera del alcance de los niños > peligro de ingestión o asfixia
- No intente nunca abrir una pila, aplastarla, calentarla o quemarla.
- No emplee las pilas si el producto presentase daños.
- ¡Las pilas no son recargables!
- Elimine las pilas o acumuladores agotados siempre observando las leyes y exigencias locales.
- En caso de que las pilas tengan fugas de líquido, no las toque. En caso de que, no obstante lo dicho, entre en contacto con el líquido de las pilas, enjuague con agua inmediatamente y a fondo la zona afectada.
- En caso de que el líquido de las pilas cause una reacción dérmica o entre en los ojos, póngase inmediatamente en contacto con un médico.
- ¡No cortocircuitar las pilas!
- Las pilas usadas o agotadas deben retirarse de la linterna inmediatamente
- En caso de no poder seguir usando la lámpara, deben retirarse las pilas antes de desecharla

INSTRUCCIONES DE SEGURIDAD

-  No mire directamente el haz de luz. No ilumine la cara de otras personas. Si esto sucediera durante un tiempo excesivo, podría ponerse en peligro la retina por causa de la porción de luz azul.
-  El producto es de la clase de protección III y, por tanto, funciona en una gama de tensión inocua.

COLOCACIÓN DE LAS PILAS

El suministro contiene 3 pilas. Para activar el producto, abra el compartimento de pilas y coloque las pilas. Observe terminantemente que debe colocar las pilas con la polaridad correcta.

MANTENIMIENTO Y CUIDADOS

Limpieza:

- Retire del producto el suministro de tensión antes de llevar a cabo la limpieza.
- Para la limpieza emplee exclusivamente un paño suave, seco o ligeramente humedecido (en caso oportuno con un poco de lavavajillas
- suave). Para la limpieza no se sirva en ningún caso de abrasivos o disolventes.

Atención:

Cuando el producto deje de emplearse, deben retirarse las pilas y guardarse por separado a fin de aumentar la vida útil.

ELIMINACIÓN

Elimine la linterna ya inservible según las prescripciones legales. El icono del "cubo de basura" indica que los aparatos eléctricos no deben eliminarse en la UE con la basura doméstica normal. Sírvaselo del sistema de devolución y colecta de su localidad o diríjase al comerciante al que haya comprado el producto. Entregue el aparato para su eliminación a un centro de residuos especial para los aparatos viejos. No arroje el aparato a la basura doméstica, pues contiene pilas / acumuladores.

De este modo cumplirá sus obligaciones legales y cooperará a la preservación medioambiental.

EXCLUSIONES DE RESPONSABILIDAD

Las informaciones contenidas en este manual de instrucciones se pueden modificar sin aviso previo. No aceptamos ninguna responsabilidad por los daños directos, indirectos, casuales o de otro tipo ni por los daños resultantes que se originen por una manipulación inapropiada o por no tener en cuenta las informaciones contenidas en estas instrucciones de uso. En el caso de usar erróneamente el producto no nos responsabilizamos de ningún modo ni aceptamos reivindicaciones en concepto de garantía.

VOLUMEN DE SUMINISTRO

1 lámpara de taller de material sintético
3 pilas AAA micro de 1,5V
Unas instrucciones de uso

Desembale primeramente todas las piezas, compruebe su integridad y que no estén dañadas. No ponga en servicio ningún producto dañado. En caso de constatar daños en el producto, póngase en contacto con su comerciante.

i DESCRIPCIÓN DEL PRODUCTO (VÉASE PÁGINA 2)

- 1 LEDs
- 2 Interruptor de conex./desc.
- 3 Pata y clip de sujeción
- 4 Imán de sujeción
- 5 Compartimento de pilas
- 6 Gancho de sujeción

i MANEJO

Pulsador una vez:	LED Top conec.
Pulsar dos veces:	LED de frente conec.
Pulsar tres veces:	LED de frente desconec.

La lámpara de trabajo puede colgarse por medio del gancho en los lugares apropiados.

Con los imanes de la parte trasera de la lámpara el producto puede fijarse a los objetos metálicos.

Además con el clip de sujeción se puede sujetar la lámpara a diversos objetos.

i DATOS TÉCNICOS

Bombilla	LED COB de 3W y LED de 1W
Grupo de riesgo	1
Suministro de corriente	3 pilas AAA micro de 1,5V (alcalinas; LR03/AM4/MN2400)
Clase de protección	III
Flujo luminoso	230 lm /100 lm
Duración de la iluminación	4 h y 7 h 15 min
Material de la carcasa	material sintético
Tipo de protección	IP20
Temperatura de almacenamiento	de -10 a 50 °C
Peso de la lámpara	170g
Dimensiones de la lámpara (alto x ancho x profundidad)	220 x 35 x 38 mm

CE El producto observa las exigencias de las directivas de la UE.

Reservado el derecho a introducir cambios técnicos. No aceptamos ninguna responsabilidad por errores de impresión.

TRADUÇÃO DO MANUAL DE INSTRUÇÕES ORIGINAL:

ÍNDICE:	PÁGINA:
Explicação dos símbolos	14
Utilização conforme as disposições	15
Indicações de segurança	16
Colocação das pilhas	16
Cuidado e manutenção	16
Eliminação	16
Exclusão da responsabilidade	16

Volume de fornecimento	17
Descrição do produto	17
Colocação em funcionamento operação	17
Dados técnicos	17

Em primeiro lugar, retire todas as peças da embalagem e verifique-as quanto à integridade e quanto a danos. Não coloque um produto danificado em funcionamento. Caso detete danos no produto, contacte o seu revendedor.

EXPLICAÇÃO DE SÍMBOLOS

Observe os seguintes símbolos e palavras, utilizados no manual de instruções, no produto e na embalagem.

i = **Informação:** Informações adicionais úteis sobre o produto

✓ = **Indicação:** Esta indicação adverte para possíveis danos de qualquer tipo

⚠ = **Atenção:** Cuidado – Perigo! Pode causar ferimentos graves ou morte

✓ UTILIZAÇÃO CONFORME AS DISPOSIÇÕES

O produto é uma fonte de luz operada a pilhas. O produto destina-se exclusivamente ao uso privado em ambientes domésticos e não se destina à utilização comercial.

Antes de colocar o produto em funcionamento, leia atentamente todo o manual de instruções. Este inclui indicações importante para a utilização do produto. Se transferir o produto a terceiros, faça-o acompanhar do presente manual de instruções.



- Nunca sujeitar o produto a sobrecargas extremas (calor/frio extremo)
- Não mergulhar o produto em água
- Mantenha as crianças afastadas do produto e da embalagem. O produto não é um brinquedo. As crianças devem ser supervisionadas para garantir que não brincom com o produto.
- Este produto não se destina à utilização por pessoas (incluindo crianças) que apresentem capacidades físicas, sensoriais ou mentais diminuídas ou não possuam experiência e conhecimento relativamente ao manuseamento deste produto. Tais pessoas devem ser, em primeiro lugar, instruídas por um supervisor responsável pela sua segurança ou supervisionadas durante a operação do produto!
- Não modificar o produto! Os trabalhos de reparação podem apenas ser realizados pelo fabricante ou por um técnico de serviços encarregue por ele ou por uma pessoa igualmente qualificada.
- A lanterna pode ser utilizada em interiores.
- Mantenha o produto sempre seco.

⚠ ATENÇÃO:

- Este produto contém pilhas. Nunca atire o produto para o fogo.
- As pilhas colocadas incorretamente podem vazar e/ou causar incêndio/explosão
- Substituir sempre todas as pilhas em simultâneo e utilizar sempre baterias de qualidade equivalente
- Manter as pilhas fora do alcance das crianças > perigo de ingestão ou asfixia
- Nunca tente abrir, esmagar, aquecer ou queimar uma pilha.
- Não utilize as pilhas se o produto parecer danificado.
- As pilhas não são recarregáveis!
- Elimine as baterias usadas sempre de acordo com a legislação ou requisitos locais.
- Não tocar nas pilhas em caso de derrame. Se entrar em contacto com líquido das pilhas, lave imediatamente os pontos afetados com água abundante.
- Caso o líquido das pilhas cause uma reação na pele ou entrar nos olhos, entre imediatamente em contacto com um médico.

- Não ligar as pilhas em curto-circuito!
- Retire imediatamente da lanterna pilhas usadas ou vazias
- Se não for possível continuar a utilizar a lanterna, deve retirar as pilhas da lanterna antes da eliminação

⚠️ INDICAÇÕES DE SEGURANÇA

-  Não olhe diretamente para o feixe de luz. Não aponte a lanterna para o rosto de outras pessoas. Se tal ocorrer durante muito tempo, a percentagem de luz azul pode causar perigo para a retina.
-  O produto corresponde à classe de proteção III e funciona numa faixa de tensão inofensiva.

🔋 COLOCAÇÃO DAS PILHAS

O volume de fornecimento inclui 3 pilhas. Para ativar o produto, abra o compartimento das pilhas e coloque as pilhas. Deve prestar atenção impreterivelmente à polaridade correta.

🧼 CUIDADO E MANUTENÇÃO

Limpeza:

- Antes de qualquer limpeza, desligue a alimentação de tensão do produto.
- Para a limpeza, utilize apenas um pano macio, seco ou ligeiramente húmido (eventualmente com um pouco de
- detergente para a loiça suave). Não utilize, em caso algum, produtos abrasivos ou solventes para a limpeza.

Manutenção:

Se o produto não for utilizado, retire as baterias e guardá-las separadamente para preservar a sua vida útil.

🗑️ ELIMINAÇÃO

Elimine a lanterna inutilizável conforme as disposições legais. O símbolo do "caixote do lixo" indica que, na UE, os aparelhos elétricos não podem ser eliminados em conjunto com o lixo doméstico normal. Utilize os sistemas de recolha da sua região ou contacte o revendedor a quem adquiriu o produto.

Para a eliminação, encaminhe o aparelho para ponto de recolha especial para aparelhos usados. Não elimine o aparelho junto com o lixo doméstico, dado que contém pilhas/baterias.

Desta forma, cumpre as suas obrigações legais e contribui para a proteção do meio ambiente.

🚫 EXCLUSÃO DA RESPONSABILIDADE

As informações das presentes instruções de operação podem ser alteradas sem aviso prévio. Não assumimos qualquer responsabilidade por danos diretos, indiretos, acidentais ou outros ou por danos subsequentes decorrentes do manuseamento incorreto ou da inobservância das informações contidas no presente manual de instruções. Em caso de utilização incorreta do produto, não assumimos qualquer responsabilidade e não garantimos qualquer prestação de garantia.

📦 VOLUME DE FORNECIMENTO

1x Lanterna de oficina em plástico

3x pilhas micro AAA 1,5V

1x manual de instruções

Em primeiro lugar, retire todas as peças da embalagem e verifique-as quanto à integridade e quanto a danos. Não coloque um produto danificado em funcionamento. Caso detete danos no produto, contacte o seu revendedor.

📋 DESCRIÇÃO DO PRODUTO

- 1 LEDs
- 2 Botão de ligar/desligar
- 3 Pé de suporte com clipe de fixação
- 4 Ímanes de suporte
- 5 Compartimento das pilhas
- 6 Gancho de fixação

🔧 OPERAÇÃO

Botão	Premir 1x:	LED superior ligado
	Premir 2x:	LED frontal ligado
	Premir 3x:	LED frontal desligado

A lanterna de trabalho pode ser suspensa pelos ganchos de fixação em pontos de suspensão adequados.

Os ímanes na parte inferior da lanterna permitem fixar o produto em superfícies metálicas.

O clipe no pé de suporte permite ainda a fixação em diferentes objetos.

📊 DADOS TÉCNICOS

Lâmpada	3W LED COB + 1W LED
Grupo de risco	1
Alimentação elétrica	3x pilhas micro AAA 1,5V (alcalinas; LR03/AM4/MN2400)
Classe de proteção	III
Fluxo luminoso	230 lm / 100 lm
Duração de iluminação	4 h e 7 h 15 min
Material da caixa	Plástico
Tipo de proteção	IP20
Temperatura de armazenamento	-10 a 50 °C
Peso da lanterna	170g
Dimensões da lanterna (A x L x P)	220 x 35 x 38 mm

 O produto cumpre os requisitos das diretivas UE.

Subjeito a alterações técnicas. Não nos responsabilizamos por erros de impressão.

ÖVERSÄTTNING AV ORIGINALBRUKSANVISNINGEN:

INNEHÅLLSFÖRTECKNING:

	SIDA:
Symbolförklaring	18
Avsedd användning	18
Säkerhetsanvisningar	19
Sätta i batterier	19
Skötsel och underhåll	19
Avfallshantering	19
Ansvarsfriskrivning	19
Leveransomfattning	20
Produktbeskrivning	20
Driftsättning i användning	20
Tekniska specifikationer	20

Packa upp alla delar och kontrollera att inget saknas eller är skadat. Använd inte produkten om den är skadad. Kontakta återförsäljaren om produkten är skadad.

SYMBOLFÖRKLARING

Beakta följande symboler och signalord som finns i bruksanvisningen, på produkten och på förpackningen.

 = **Information:** Nyttig extrainformation om produkten

 = **Obs:** Denna anvisning varnar för alla typer av potentiella skador

 = **Varning:** Se upp – Fara! Om denna anvisning inte beaktas kan detta leda till svåra personskador eller dödsfall

AVSEDD ANVÄNDNING

Produkten används som batteridrivnen mobil ljuskälla. Produkten är endast avsedd för privat bruk i hushållet och är inte avsedd för kommersiellt bruk.

Läs igenom hela bruksanvisningen noggrant innan du börjar använda produkten. Den innehåller viktig information om hur produkten ska hanteras. Om du säljer produkten vidare ska du skicka med denna bruksanvisning.



- Överbelasta aldrig produkten (extrem värme/kyla)
- Sänk inte ned produkten i vatten
- Håll barn borta från produkten. Produkten är ingen leksak. Håll barn under uppsikt så att de inte leker med produkten.
- Denna produkt är inte avsedd för användning av personer (inklusive barn) som har begränsade kropps förmågor, sensoriska eller mentala förmågor eller inte har erfarenhet och kunskap gällande hantering med denna produkt. Sådana personer måste först informeras av den tillsynsperson som har ansvaret för säkerhet och bevakas vid hantering av produkten!
- Modifiera inte produkten! Reparationsarbeten får endast utföras av tillverkaren eller av auktoriserad servicetekniker eller en person med jämförbar kvalifikation.
- Lampan får användas inomhus.
- Produkten måste hållas torr.

ATENÇÃO:

- Produkten innehåller batterier. Kasta inte produkten i eld.
- Felaktigt insatta batterier kan läcka och/eller orsaka brand/explosion
- Byt alltid alla batterier samtidigt och använd alltid likvärdiga batterier
- Håll batterier borta från barn > risk för sväljning eller kvävning
- Försök aldrig att öppna, klämma, värma upp eller tända ett batteri.
- Använd inte batterierna om produkten verkar vara skadad.

- Batterierna kan inte laddas!
- Avfallshantera använda batterier/uppladdningsbara batterier enligt lokala lagar eller krav.
- Om batterier läcker ska de inte vidröras. Om du kommer i kontakt med batterivätska ska du genast tvätta det berörda stället noggrant med vatten.
- Om batterivätskan orsakar hudreaktion eller hamnar i ögonen ska läkare omedelbart kontaktas.
- Kortslut inte batterierna!
- Gamla eller tomma batterier ska genast tas ut ur lampan
- Om lampan inte ska användas längre måste du ta bort batterierna ur lampan innan du avfallshanterar den

SÄKERHETSANVISNINGAR

-  Titta inte direkt i ljusstrålen. Lys inte andra personer i ansiktet. Om detta sker under längre tid kan andelen blått ljus skada näthinnan.
-  Produkten överensstämmer med skyddsklass III och arbetar därmed inom ett ofarligt spänningsintervall.

SÄTTA I BATTERIER

I leveransen ingår tre batterier. Öppna batterifacket och lägg i batterierna för att aktivera produkten. Tänk på att sätta i batterierna med polerna i rätt riktning.

SKÖTSEL OCH UNDERHÅLL

Rengöring:

- Avbryt spänningsförsörjningen till produkten före varje rengöring.
- Använd endast en mjuk, torr eller lätt fuktig trasa (eventuellt kan en liten mängd mild
- rengöringsmedel tillsättas) för rengöring. Skur- eller lösningsmedel får inte användas.

Underhåll:

Ta ur batterier när produkten inte används. Förvara batterierna separat för att bibehålla livslängden.

AVFALLSHANTERING

Avfallshantera den uttjänta lampan enligt lokala bestämmelser. Symbolen "Sop-tunna" hänvisar till att den elektriska produkten inte får avfallshanteras tillsammans med vanligt hushållsavfall inom EU. Använd återlämnings- och samlingsställen i din kommun eller kontakta återförsäljaren där du köpte produkten. Lämnna produkten på en återvinningsstation för avfallshantering av gamla elektriska produkter. Kasta inte produkten i hushållsavfall eftersom den innehåller batterier/uppladdningsbara batterier. På så sätt följer du lagen och bidrar till miljöskydd.

ANSVARFRISKRIVNING

Informationen i denna bruksanvisning kan ändras utan föregående meddelande. Vi ansvarar inte för direkta, indirekta, tillfälliga eller övriga skador eller följdskador som uppstår till följd av felaktig hantering eller underlätenhet att beakta informationen i denna bruksanvisning. Vid felaktig användning av produkten har vi inget ansvar och tillhandahåller inga garantier eller garantianspråk.

📌 LEVERANSOMFATTNING

1st. verkstadsampa tillverkad av plast
3 st. AAA Micro 1,5V-batterier
1st. bruksanvisning

Packa upp alla delar och kontrollera att inget saknas eller är skadat. Använd inte en skadad produkt. Kontakta återförsäljaren om produkten är skadad.

📌 PRODUKTBESKRIVNING (SE SIDA 2)

- 1 LED-lampor
- 2 På-/Av-knapp
- 3 Fotstativ med fästklämma
- 4 Hållmagneter
- 5 Batterifack
- 6 Fästhak

📌 ANVÄNDNING

Knapp Tryck 1 gång: LED-lamptopp till
Tryck 2 gånger: Främre LED-lampa PÅ
Tryck 3 gånger: Främre LED-lampa AV

Arbetslampan kan med hjälp av fästhakarna hängas upp i lämpliga fästpunkter. Produkten kan med hjälp av magneterna på lampans undersida fästas mot metalltytor.

Med hjälp av fästklämman i fotstativet kan lampan fästas på flera olika ställen.

📌 TEKNISKA SPECIFIKATIONER

Ljuskälla	3 W COB LED + 1 W LED
Riskgrupp	1
Strömförsörjning	3 st. AAA Micro 1,5V-batterier (Alkaline, LR03/AM4/MN2400)
Skyddsklass	III
Ljusflöde	230 lm/100 lm
Belysningstid	4 h resp. 7 h 15 min.
Lampans material	plast
Skyddsklass	IP20
Förvaringstemperatur	-10 till 50 °C
Vikt lampa	170 g
Mått lampa (H x B x D)	220 x 35 x 38 mm

📌 Produkten överensstämmer med kraven i EU direktiv.

Med förbehåll för tekniska ändringar. Med förbehåll för tryckfel.

ISTRUZIONI PER L'USO ORIGINALI:

INDICE: PAGINA:

Spiegazione dei simboli	21
Utilizzo conforme alla destinazione d'uso	21
Avvertenze di sicurezza	22
Inserimento delle batterie	22
Pulizia e manutenzione	22
Smaltimento	22
Esclusioni di responsabilità	23
Contenuto della fornitura	23
Descrizione del prodotto	23
Messa in funzione / impiego	23
Dati tecnici	23

Disimballare prima tutti i pezzi e controllare se sono al completo e integri. Non mettere in funzione il prodotto se danneggiato. Se si riscontrano danni al prodotto, contattare il rivenditore.

SPIEGAZIONE DEI SIMBOLI

Osservare i seguenti simboli e termini utilizzati nelle istruzioni per l'uso, sul prodotto e sulla confezione.

📌 = **Informazione:** Utili informazioni aggiuntive sul prodotto

⚠️ = **Nota:** Questa nota avvisa su possibili danni di qualsiasi tipo

⚠️ = **Avvertimento:** Attenzione – Pericolo! Può provocare lesioni gravi o letali

✔️ UTILIZZO CONFORME ALLA DESTINAZIONE D'USO

Il prodotto è una fonte luminosa mobile alimentata a batteria. Il prodotto è concepito esclusivamente per uso privato domestico e non per scopi commerciali.

Prima di mettere in funzione il prodotto, leggere accuratamente il manuale d'uso per intero. Contiene indicazioni importanti sull'utilizzo del prodotto. Nel caso in cui si consegna il prodotto a terzi, fornire anche le presenti istruzioni per l'uso.



- Non esporre mai il prodotto a sollecitazioni estreme (caldo/freddo estremo).
- Non immergere il prodotto in acqua.
- Tenere il prodotto e l'imballo fuori dalla portata dei bambini. Il prodotto non è un giocattolo. I bambini devono essere sorvegliati per accertarsi che non usino il prodotto come un giocattolo.
- Questo prodotto non è concepito per essere utilizzato direttamente da persone (bambini inclusi) con capacità fisiche, sensoriali e psichiche limitate e che non posseggano alcuna esperienza e conoscenza sul relativo utilizzo. Queste persone devono essere prima istruite da un addetto alla loro sicurezza o sorvegliate durante l'uso del prodotto!
- Non modificare il prodotto! I lavori di riparazione devono essere effettuati esclusivamente dal produttore o da un tecnico di assistenza incaricato dal produttore, oppure da una persona dotata di una qualifica equivalente.
- La lampada può essere utilizzata in ambienti interni.
- Mantenere il prodotto sempre asciutto.

⚠️ ATENÇÃO:

- Questo prodotto contiene batterie. Non gettare il prodotto nel fuoco.
- Se le batterie non sono inserite correttamente, possono perdere e/o provocare un incendio/esplosione.
- Sostituire le batterie tutte insieme e utilizzare sempre batterie dello stesso tipo.

- Tenere le batterie lontane dalla portata dei bambini > Pericolo di ingerimento e soffocamento.
- Non tentare mai di aprire una batteria, né di schiacciarla, riscaldarla o infiammarla.
- Non usare le batterie se il prodotto sembra danneggiato.
- Le batterie non sono ricaricabili!
- Smaltire le batterie usate sempre nel rispetto delle norme di legge o dei requisiti locali.
- Se le batterie dovessero perdere, non toccarle. Nel caso in cui si dovesse entrare in contatto con il liquido delle batterie, lavare subito la parte interessata accuratamente con acqua.
- Se il liquido delle batterie provoca una reazione cutanea o raggiunge gli occhi, consultare subito un medico.
- Non cortocircuitare le batterie!
- Togliere le batterie immediatamente dalla lampada se sono esauste o scariche.
- Qualora non sia più possibile utilizzare la lampada occorre rimuovere le batterie prima dello smaltimento.

⚠ AVVERTENZE DI SICUREZZA

-  Non fissare direttamente il raggio luminoso. Non indirizzare la luce sul viso di altre persone. Un'esposizione prolungata alle particelle di luce blu potrebbe danneggiare la retina.
-  Il prodotto appartiene alla classe di protezione III e funziona quindi entro un range di tensione non pericoloso.

🔋 INSERIMENTO DELLE BATTERIE

Alla consegna, il prodotto contiene già 3 batterie. Per attivare il prodotto, aprire il vano batteria e inserire le batterie. È assolutamente necessario assicurarsi di inserire le batterie con la giusta polarità.

🧼 PULIZIA E MANUTENZIONE

Pulizia:

- Prima della pulizia, interrompere l'alimentazione elettrica del prodotto.
- Per pulirlo, utilizzare soltanto un panno morbido, asciutto o leggermente inumidito (aggiungendo eventualmente un po' di
- detersivo delicato per stoviglie). Per la pulizia, non utilizzare in nessun caso detersivi abrasivi o solventi.

Manutenzione:

Se il prodotto non viene usato, rimuovere le batterie e conservarle a parte per mantenerne la durata di vita.

♻️ SMALTIMENTO

Smaltire la lampada inutilizzabile secondo le disposizioni di legge. Il contrassegno "bidone dell'immondizia" indica che nell'UE le apparecchiature elettriche non si devono smaltire insieme ai normali rifiuti domestici. Rivolgersi ai centri di raccolta del proprio Comune oppure al rivenditore presso il quale si è acquistato il prodotto. Per smaltire il dispositivo, conferirlo a un centro di raccolta specifico per apparecchiature usate. Non gettare il dispositivo tra i rifiuti domestici

perché contiene batterie. In questo modo vi attenete ai vostri obblighi di legge e fornite il vostro contributo alla tutela dell'ambiente.

🚫 ESCLUSIONE DI RESPONSABILITÀ

Le informazioni contenute nelle presenti istruzioni per l'uso possono essere modificate senza preavviso. Non ci assumiamo nessuna responsabilità per danni diretti, indiretti, casuali o di qualsiasi altro genere, riconducibili a un utilizzo scorretto dell'apparecchio o alla mancata osservanza delle informazioni contenute in queste istruzioni per l'uso. In caso di utilizzo errato del prodotto non ci assumiamo nessuna responsabilità e non concediamo alcun diritto di garanzia o rivendicazione.

📦 VOLUME DI FORNITURA

1 lampada da officina in plastica
3 batterie AAA Micro 1,5V
1 manuale d'uso

Disimballare prima tutti i pezzi e controllare se sono al completo e integri. Non mettere in funzione il prodotto se danneggiato. Se si riscontrano danni al prodotto, contattare il rivenditore.

📄 DESCRIZIONE DEL PRODOTTO (VEDI PAGINA 2)

- 1 LED
- 2 Pulsante ON/OFF
- 3 Base di supporto con clip di fissaggio
- 4 Magneti
- 5 Vano batteria
- 6 Gancio di tenuta

👉 USO

Pulsante Premere 1 volta: LED superiore acceso
 Premere 2 volte: LED anteriore acceso
 Premere 3 volte: LED anteriore spento

La lampada da lavoro può essere agganciata su adeguati punti di sospensione tramite l'apposito gancio di tenuta.

Tramite i magneti posti nella parte inferiore della lampada è possibile fissare il prodotto sulla maggior parte delle superfici metalliche.

La clip sulla base di supporto permette inoltre il fissaggio su diversi oggetti.

📊 DATI TECNICI

Lampadina	3W COB LED + 1W a LED
Gruppo di rischio	1
Alimentazione elettrica	3 batterie AAA Micro 1,5V (alcaline; LR03/AM4/MN2400)
Classe di protezione	III
Corrente d'illuminazione	230 lm / 100 lm
Durata della luce	4 ore e 7 ore 15 min
Materiale dell'alloggiamento	Plastica
Tipo di protezione	IP20
Temperatura di stoccaggio	da -10 a 50 °C
Peso lampada	170g

 Il prodotto è conforme ai requisiti della direttiva UE.

Con riserva di modifiche tecniche. Non ci assumiamo nessuna responsabilità per eventuali errori di stampa.



VERTALING VAN DE ORIGINELE DUITSTALIGE GEBRUIK-SAANWIJZING:

INHOUDSOPGAVE:	PAGINA:
Betekenis van de symbolen	24
Beoogd gebruik	24
Veiligheidsinstructies	25
De batterijen plaatsten	25
Verzorging en onderhoud	25
Verwijdering	26
Uitsluitingen van aansprakelijkheid	26
Leveringsomvang	26
Productbeschrijving	26
In gebruik nemen Bediening	26
Technische gegevens	27

Pak eerst alle onderdelen uit en controleer deze op volledigheid en beschadigingen. Neem een beschadigd product niet in gebruik. Mocht u beschadigingen aan het product vaststellen, neem dan contact op met uw dealer.

BETEKENIS VAN DE SYMBOLEN

Let op de onderstaande tekens en woorden, die in de gebruiksaanwijzing, op het product en op de verpakking worden gebruikt.

-  = **Informatie:** Nuttige aanvullende informatie over het product
-  = **Opmerking:** Deze opmerking waarschuwt voor allerlei mogelijke schade
-  = **Waarschuwing:** Let op – risico! Kan ernstig of dodelijk letsel veroorzaken

BEOOGD GEBRUIK

Het product dient als een mobiele lichtbron op batterijen. Het product is uitsluitend voor het privégebruik in het huishouden en niet voor zakelijk gebruik bestemd.

Lees voor de ingebruikneming van het product de complete gebruiksaanwijzing zorgvuldig door. Deze bevat belangrijke aanwijzingen betreffende de omgang met het product. Als u het product aan derden doorgeeft, dient u deze gebruiksaanwijzing te overhandigen.



- Het product nooit aan extreme belastingen (extreme hitte/kou) blootstellen
- Het product niet in water dompelen
- Houd kinderen uit de buurt van het product en de verpakking. Het product is geen speelgoed. Bij kinderen moet erop worden gelet dat ze niet met het product kunnen spelen.
- Dit product is niet bedoeld voor gebruik door personen (inclusief kinderen) met beperkte fysieke, sensorische of mentale capaciteiten of een gebrek aan ervaring of kennis van dit product. Dergelijke personen moeten door een voor hun veiligheid verantwoordelijke toezichthoudende persoon eerst geïnstrueerd of tijdens de bediening van het product in de gaten gehouden worden!

- Het product niet modificeren! Reparatiewerkzaamheden mogen alleen door de producent of een daardoor aangewezen servicemonteur of een vergelijkbaar gekwalificeerde persoon worden uitgevoerd.
- De lamp mag in binnenruimtes worden gebruikt.
- Houd het product altijd droog.

LET OP:

- Dit product bevat batterijen. Gooi het product niet in het vuur.
- Onvakkundig geplaatste batterijen kunnen lekken en/of een brand/explosie veroorzaken
- Batterijen altijd volledig als set vervangen, altijd gelijkwaardige batterijen gebruiken
- Batterijen uit de buurt houden van kinderen > gevaar voor inslikken en verstikking
- Probeer nooit om een batterij te openen, te pletten, te verhitten of in brand te steken.
- Gebruik de batterijen niet, als het product beschadigd lijkt te zijn.
- Batterijen zijn niet oplaadbaar!
- Verwijder gebruikte batterijen/accu's altijd in overeenstemming met de plaatselijke wetten of eisen.
- Indien batterijen een keer zouden lekken, deze niet vastpakken. Indien u toch een keer in aanraking komt met batterijvloeistof, was dan onmiddellijk de desbetreffende plek grondig met water af.
- Indien de batterijvloeistof een huidreactie veroorzaakt of in de ogen terecht komt, raadpleeg dan meteen een arts.
- De batterijen niet kortsluiten!
- Gebruikte c.q. lege batterijen onmiddellijk uit de lamp halen
- Mocht de lamp niet meer gebruikt kunnen worden, dan moeten de batterijen vóór de verwijdering uit de lamp worden gehaald

VEILIGHEIDSIINSTRUCTIES

-  **Kijk niet rechtstreeks in de lichtstraal.** Schijn andere personen niet in het gezicht. Als dit te lang gebeurt, kan door de blauwlichtaandelen gevaar voor het netvlies ontstaan.
-  **Het product komt overeen met de beschermingsklasse III en werkt zodoende in een ongevaarlijk spanningsbereik.**

DE BATTERIJEN PLAATSEN

Bij de levering zijn reeds 3 batterijen inbegrepen. Open het batterijvak om het product te activeren en de batterijen met de polen in de juiste richting aan te brengen. Bij het plaatsen van de batterijen er absoluut op letten dat de batterijen met de polen in de juiste richting worden geplaatst.

VERZORGING EN ONDERHOUD

Reiniging:

- Onderbreek voor iedere reiniging de voedingsspanning naar het product.
- Gebruik voor het reinigen alleen een zachte, droge of licht vochtige doek (eventueel met toevoeging van een mild afwasmiddel). Gebruik voor de reiniging in geen enkel geval schuur- of oplosmiddelen.

Onderhoud:

Als het product niet gebruikt wordt, de batterijen verwijderen en apart opslaan om de levensduur te behouden.

i VERWIJDERING

Verwijder de onbruikbare lamp conform de wettelijke bepalingen. De markering "vuilnisbak" wijst erop dat elektrische apparaten in de EU niet met het normale huisvuil verwijderd mogen worden. Gebruik de teruggave- en verzamelsystemen in uw gemeente of neem contact op met de dealer waar het product gekocht is. Geef het apparaat voor de verwijdering af bij een speciale afvalverzamelplaats voor oude apparaten. Gooi het apparaat niet bij het huisvuil aangezien het batterijen/accu's bevat.

Zo kunt u aan uw wettelijke verplichtingen voldoen en uw bijdrage leveren aan de bescherming van het milieu.

i UITSLUITING VAN AANSPRAKELIJKHEID

De informatie in deze gebruiksaanwijzing kan zonder voorafgaande kennisgeving worden gewijzigd. Wij aanvaarden geen aansprakelijkheid voor directe, indirecte, toevallige of overige schade of vervolgschade, die door ondeskundig gebruik of door het niet naleven van de in deze gebruiksaanwijzing aanwezige informatie ontstaat. Bij verkeerd gebruik van het product aanvaarden wij geen aansprakelijkheid en verlenen wij geen garantieaanspraken.

i LEVERINGSOMVANG

1x Werkplaatslamp van kunststof
3x Potlood-alkalinebatterijen AAA
1x Gebruiksaanwijzing

Pak eerst alle onderdelen uit en controleer deze op volledigheid en beschadigingen. Neem een beschadigd product niet in gebruik. Mocht u beschadigingen aan het product vaststellen, neem dan contact op met uw dealer.

i PRODUCTBESCHRIJVING (ZIE PAGINA 2):

1 LED's
2 Aan-uitschakelaar
3 Voet met bevestigingsclip
4 Bevestigingsmagneten
5 Batterijvak
6 Ophanghaak

i BEDIENING

Knop 1x indrukken: TOP-LED aan
2x indrukken: Front-LED aan
3x indrukken: Front-LED uit

De werklamp kan door de ophanghaak aan geschikte ophangpunten worden opgehangen.

Met de magneten aan de achterkant van de lamp kan het product aan de meeste magnetiseerbare oppervlakken bevestigd worden.

Met de clip in de voet kan de lamp aan verschillende voorwerpen worden bevestigd.

i TECHNISCHE GEGEVENS

Lamp	3 W COB LED + 1 W LED
Risicogroep	1
Voeding	3x potloodbatterijen AAA van 1,5 V (alkaline; LR03/AM4/MN2400)
Beschermingsklasse	III
Lichtstroom	230 lm/100 lm
Brandduur	4 uur en 7 uur 15 min
Materiaal behuizing	kunststof
Beschermingsklasse	IP20
Opslagtemperatuur	-10 tot 50°C
Gewicht lamp	170g
Afmetingen lamp (h x b x d)	220 x 35 x 38 mm

CE Het product voldoet aan de eisen van de EU richtlijnen.

Technische wijzigingen voorbehouden. Voor drukfouten zijn wij niet aansprakelijk.

ORIGINAL-BETJENINGSVEJLEDNING:

INDHOLDSFORTEGNELSE:

INDHOLDSFORTEGNELSE:	SIDE:
Signaturforklaring	27
Formålsrættelse	27
Sikkerhedsanvisninger	28
Ilægning af batterier	28
Pleje og vedligeholdelse	28
Bortskaffelse	29
Ansvarsfraskrivelse	29
Leveringsomfang	29
Produktbeskrivelse	29
Idriftsættelse / betjening:	29
Tekniske data	30

Udpak alle dele, og kontroller, om de er fuldstændige og ubeskadigede. Et beskadiget produkt må ikke tages i brug. Kontakt din forhandler, hvis du finder skader på produktet.

SIGNATURFORKLARING

Bemærk følgende symboler og ord, der anvendes på produktet og på emballagen.

i = **Information:** nyttig ekstrainformation til produktet

✓ = **Henvising:** Denne henvisning advarer mod alle typer mulige skader

⚠ = **Advarsel:** Pas på – fare! Kan medføre alvorlige kvæstelser eller livsfare

✓ FORMÅLSMÆSSIG BRUG

Produktet anvendes som batteridrevet mobil lyskilde. Produktet er udelukkende egnet til brug i private husholdninger og ikke til erhvervsbrug.

Læs hele betjeningsvejledningen omhyggeligt igennem inden produktet tages i brug. Den indeholder vigtige oplysninger om produktets brug.



Hvis du videreger produktet til andre, skal denne betjeningsvejledning følge med.

- Produktet må aldrig udsættes for ekstreme belastninger (ekstrem varme/kulde)
- Produktet må ikke dykkes ned i vand
- Hold børn væk fra produktet og emballagen. Produktet er ikke legetøj. Børn skal overvåges for at sikre, at de ikke leger med apparatet.
- Dette produkt er ikke egnet til at blive brugt af personer (inklusive børn), som har begrænsede fysiske, sensoriske eller åndelige evner, eller som mangler erfaring og viden ift. håndteringen af dette produkt. Sådanne personer skal først modtage vejledning fra en person, der holder opsyn, og som er ansvarlig for deres sikkerhed, og under brug af produktet skal de overvåges!
- Produktet må ikke ændres! Reparationer må kun gennemføres af producenten eller af producenten autoriseret servicetekniker eller en person med tilsvarende kvalifikation.
- Projektøren må anvendes indendørs.
- Produktet skal altid holdes tørt.

⚠ PAS PÅ:

- Dette produkt indeholder batterier. Produktet må ikke kastes i åben ild.
- Usagkyndigt isat batteri kan løbe ud og/eller forårsage en brand/eksplosion
- Batterier udskiftes komplet som sæt, brug altid den samme type batterier
- Batterierne opbevares utilgængeligt for børn > fare for at synke dem eller blive kvælt
- Batteriet må aldrig åbnes, klemmes, opvarmes eller udsættes for ild.
- Batterierne må ikke anvendes, når produktet viser tegn på at være beskadiget.
- Batterier kan ikke genoplades!
- Brugte batterier/akkumulatorer skal altid bortskaffes i overensstemmelse med lokale love eller krav.
- Hvis batterier løber ud, må de ikke berøres. Hvis du kommer i kontakt med batteri-væske, skal du omgående vaske det pågældende sted med vand.
- Søg læge, hvis batterivæsken forårsager en hudreaktion eller i øjnene.
- Batterier må ikke kortsluttes!
- Brugte eller tomme batterier skal omgående tages ud af lygten
- Når lygten ikke længere skal benyttes, skal batterierne fjernes inden lygten bortskaffes

⚠ SIKKERHEDSANVISNINGER

-  Se ikke direkte ind i lysstrålen. Lys ikke andre personer direkte i ansigtet. Hvis det sker for længe, kan der pga. andelen af blå lys opstå en fare for nethinden.
-  Produktet svarer til beskyttelsesklasse III og arbejder dermed i det ufarlige spændingsområde.

ⓘ ILÆGNING AF BATTERIER

3 batterier medfølger ved levering. For at aktivere produktet skal du åbne batterirummet og indsætte batterierne. Sørg altid for at batterierne indsættes korrekt i forhold til polerne.

ⓘ PLEJE OG VEDLIGEHOLDELSE

Rengøring:

- Afbryd produktet strømforsyning til produktet før hver rengøring.
- Til rengøring anvendes kun en blød, tør eller let fugtet klud (evt. med lidt blidt opvaskemiddel). Brug aldrig skure- eller opløsningsmidler.

Vedligeholdelse:

Hvis produktet ikke anvendes, fjernes batterierne og opbevares separat for at opretholde holdbarheden.

ⓘ BORTSKAFFELSE

Bortskaf den udtjente projektør iht. lovens regler. Mærkningen "Skraldespand" henviser til, at elektriske apparater i EU ikke må bortskaffes med dagrenovationen. Benyt de genbrugs- og indsamlingsystemer i din kommune eller kontakt den forhandler, hvor du har købt produktet. Aflever dit apparat til bortskaffelse på en speciel genbrugsstation for el-apparater. Smid ikke apparatet i skraldespanden, da det indeholder batterier/genopladelige batterier. På denne måde overholder du loven og yder et bidrag til miljøets beskyttelse.

ⓘ ANSVARSRASKRIVELSE

De oplysninger, som denne betjeningsvejledning indeholder, kan ændres uden forudgående varsel. Vi hæfter ikke for direkte, indirekte, tilfældige eller andre skader eller følgeskader, der er opstået pga. ukorrekt håndtering eller manglen på overholdelse af de informationer, som denne brugsanvisning indeholder. Ved forkert anvendelse af produkt hæfter vi ikke, og yder ingen erstatnings- og garantikrav.

ⓘ LEVERINGSOMFANG

1x Værkstedslampe af plast
3x AAA Micro 1,5V-batterier
1X Betjeningsvejledning

Udpak alle dele, og kontroller, om de er fuldstændige og ubeskadigede. Et beskadiget produkt må ikke tages i brug. Kontakt din forhandler, hvis du finder skader på produktet.

ⓘ PRODUKTBEKRIVELSE (SE SIDE 2):

- 1 LED'er
- 2 Tænd-/sluk-knap
- 3 Støttefod med holdeclip
- 4 Holdemagneter
- 5 Batterislids
- 6 Holdekrog

ⓘ BETJENING

Tast	1x tryk:	Top-LED til
	Tryk 2x:	Front-LED til
	Tryk 3x:	Front-LED fra

Arbejdstampen kan ophænges på egnede ophængspunkter ved hjælp af holdekrøgen. Produktet fastgøres på de metaliske overflader med magneterne på lampens underside. Clipsen i støttefoden gør det desuden muligt at fastgøre den på forskellige genstande.

TEKNISKE DATA

Lyskilde	3W COB LED + 1W LED
Risikogruppe	1
Strømforsyning	3x AAA Micro 1, 5V-batterier (Alkatine; LR03/AM4/MN2400)
Beskyttelsesklasse	III
Lysstrøm	230 lm / 100 lm
Tændingsvarighed	4 t & 7 t 15 min
Kabinetmateriale	Plast
Kapslingsklasse	IP20
Lagertemperatur	-10 til 50 °C
Vægt lygte	170g
Dimensioner lampe (H x B x D)	220 x 35 x 38 mm

 Produktet overholder kravene i EU direktiverne.

Der tages forbehold for tekniske ændringer. Vi hæfter ikke for trykfejl.

ALKUPERÄINEN KÄYTTÖOHJE:

SISÄLLYSLUETTELO:

	SIVU:
Merkkien selitys	30
Määräystenmukainen käyttö	30
Turvallisuusohjeet	31
Paristojen asettaminen	31
Hoito ja huolto	32
Hävittäminen	32
Vastuuvapauslauseke	32
Toimitussisältö	32
Tuotteen kuvaus	32
Käyttöönotto käyttö	32
Tekniset tiedot	33

Pura ensin kaikki osat pakkauksesta ja tarkista, että pakkauksessa on kaikki osat ja ettei niissä ole vaurioita. Älä ota vaurioitunutta tuotetta käyttöön. Jos havaitset tuotteessa vaurioita, ota yhteyttä jälleenmyyjään.

MERKKIEN SELITYS

Ota huomioon seuraavat merkit ja sanat, joita käytetään käyttöohjeessa, tuotteessa ja sen pakkauksessa.

 = **Tiedoksi:** Hyödyllinen lisätieto tuotteesta

 = **Huomautus:** Tämä huomautus varoittaa kaikenlaisista mahdollisista vahingoista

 = **Varoitus:** Huomio – vaara! Voi johtaa vakaviin tapaturmiin tai kuolemaan

MÄÄRÄYSTENMUKAINEN KÄYTTÖ

Tuote on paristokäyttöinen kannettava valaisin. Tuote on tarkoitettu ainoastaan yksityiseen käyttöön kotitalouksissa eikä sitä ole tarkoitettu kaupalliseen käyttöön.

Lue koko käyttöohje huolellisesti läpi ennen tuotteen käyttöönottoa. Se sisältää tärkeitä tuotteen käsittelyä koskevia ohjeita.



Jos luovutat tuotteen kolmansille osapuolille, anna tuotteen mukana tämä käyttöohje.

- Älä koskaan altista tuotetta äärimmäläiselle rasitukselle (äärimmäinen kylmyys/kuumuus).
- Älä upota tuotetta veteen
- Tuote ja pakkaus on pidettävä lasten ulottumattomissa Tämä tuote ei ole leikkikalua. Lapsia on valvottava sen varmistamiseksi, etteivät he pääse leikkimään tuotteen kanssa.
- Tämä tuote ei ole tarkoitettu sellaisten henkilöiden (lapset mukaan lukien) käyttöön, jotka ovat ruumiillisilta, aistillisilta tai henkisiltä kyvyiltään rajoituneita tai joilla ei ole tarvittavaa kokemusta ja tietoja tämän tuotteen käsittelystä. Tällaisten henkilöiden on ensin saatava turvallisuudestaan vastaavilta henkilöiltä opastus tai heitä on valvottava tuotteen käytön aikana!
- Älä tee tuoteeseen mitään muutoksia! Kunnostustyöt saa tehdä vain valmistaja tai sen valtuuttama huoltoteknikko tai vastaavan pätevyyden omaava henkilö.
- Valaisinta saa käyttää sisätiloissa.
- Pitä tuote aina kuivana.

VAROITUS:

- Tämä tuote sisältää paristot. Älä polta tuotetta.
- Epäasianmukaisesti käytettyinä paristot voivat vuotaa ja/tai aiheuttaa tulipalon/räjähdyksen
- Vaihda aina kaikki paristot kerralla ja käytä samanarvoisia paristoja.
- Pitä paristot lasten ulottumattomissa > nielemis- ja tukehtumisvaara
- Älä koskaan yritä avata, rustistaa, kuumentaa tai polttaa paristoa.
- Älä käytä paristoja, jos tuote vaikuttaa vaurioituneelta.
- Paristot eivät ole uudelleenladattavia!
- Hävitä käytetyt paristot/akut aina paikallisten lakien tai vaatimusten mukaisesti.
- Jos paristot ovat vuotaneet, älä koske niihin. Jos joudut kosketuksiin paristohapon kanssa, pese altistunut kohta välittömästi runsaalla määrällä vettä.
- Jos paristohappo aiheuttaa ihoreaktion tai sitä joutuu silmiin, käänny välittömästi lääkärin puoleen.
- Älä oikosulje paristoja!
- Poista käytetyt tai tyhjät paristot välittömästi valaisimesta
- Jos valaisinta ei voi enää käyttää, paristot on poistettava valaisimesta ennen valaisimen hävittämistä

TURVALLISUUSOHJEET

-  Älä katso suoraan valonsäteeseen. Älä suuntaa valoa muiden ihmisten kasvoihin. Mikäli näin tapahtuu pitkään, sinisen valon osuus voi aiheuttaa verkkokalvon vaurioitumisen.
-  Tuote vastaa suojaluokkaa III ja se toimii siten vaarattomalla jännitealueella.

PARISTOJEN ASETTAMINEN SISÄÄN

Tuotteen mukana tulee 3 paristoa. Tuotteen käyttöönottoa varten avaa paristolokero ja aseta paristot sisään. Varmista ehdottomasti, että paristot laitetaan sisään navat oikein päin.

HOITO JA HUOLTO

Puhdistus:

- Katkaise tuotteen jännitteensyöttö aina ennen puhdistusta.
- Käytä puhdistukseen ainoastaan pehmeää ja kuivaa tai hieman kosteaa liinaa (lisää tarvittaessa hieman mietoja astianpesuainetta). Älä missään tapauksessa käytä puhdistukseen hankkavia aineita tai liuotinaaineita.

Huolto:

Kun tuotetta ei käytetä, poista paristot ja säilytä niitä erikseen. Näin voit pidentää niiden käyttöikää.

HÄVIÄMINEN

Hävitä käyttökelvoton valaisin lakimääräysten mukaisesti. Yliiviivatun jäteastian kuva tarkoittaa, että EU:ssa sähkölaitteita ei saa häviittää tavallisen kotitalousjätteen mukana. Vie tuote kuntasi keräyspisteeseen tai käänny tuotteen sinulle myyneen jälleenmyyjän puoleen.

Vie laite hävitettäväksi käytetyille laitteille tarkoitettuun keräyspisteeseen. Älä hävitä laitetta kotitalousjätteen mukana, koska laitteessa on paristoja/akkuja. Näin täytät lainmukaiset velvollisuutesi ja suojelet osaltasi ympäristöä.

VASTUUVAPAUCLAUSEKKE

Tässä käyttöohjeessa olevia tietoja voidaan muuttaa ilman edeltävää ilmoitusta. Valmistaja ei vastaa suorista, epäsuorista, satunnaisista tai muista vahingoista tai seuraamuksista, jotka ovat aiheutuneet epäasianmukaisesta käsittelystä tai siitä, ettei tässä käyttöohjeessa olevia tietoja ole otettu huomioon. Jos tuotetta käytetään väärin, valmistaja ei ota minkäänlaista vastuuta, eivätkä takuuoikeudet ole voimassa.

TOIMITUSSISÄLTÖ

- 1x Työvalaisin, muovia
- 3x AAA Micro 1,5V -paristo
- 1 x Käyttöohje

Pura ensin kaikki osat pakkauksesta ja tarkista, että pakkauksessa on kaikki osat ja ettei niissä ole vaurioita. Älä ota vaurioitunutta tuotetta käyttöön. Jos havaitset tuotteessa vaurioita, ota yhteyttä jälleenmyyjään.

TUOTTEEN KUVAUS (KATSO SIVU 2)

- 1 Ledit
- 2 Virtapainike
- 3 Tukijalka, kiinnitin
- 4 Kiinnitysmagneetit
- 5 Paristolokero
- 6 Kiinnityskoukku

KÄYTTÖ

- Painike 1 painallus: ylä-LED päälle
2 painallusta: etu-LED päälle
3 painallusta: etu-LED pois päältä

Työvalaisimen voi ripustaa kiinnityskoukusta sopiviin ripustuskohtiin. Valaisimen alapuolella olevilla magneeteilla tuotteen voi kiinnittää metallisiin pintoihin. Tukijalassa olevalla kiinnittimellä valaisimen voi kiinnittää erilaisiin esineisiin.

TEKNISET TIEDOT

Lamppu	3 W COB LED + 1 W LED
Riskiryhmä	1
Virransyöttö	3x AAA Micro 1,5 V -paristo (alkali, LR03/AM4/MN2400)
Suojaaluokka	III
Valovirta	230 lm / 100 lm
Valaisuaika	4 tuntia ja 7 tuntia 15 min
Kotelon materiaali	muovi
Kotelointiluokka	IP20
Varastointilämpötila	-10 – 50 °C
Valaisimen paino	170 g
Valaisimen mitat (K x L x S)	220 x 35 x 38 mm

CE Tuote vastaa EU direktiivien vaatimuksia.

Pidämme oikeuden teknisiin muutoksiin. Valmistaja ei vastaa painovirheistä.

OVERSETTELSE AV DEN ORIGINALE BRUKSANVISNINGEN:

INNHOLDSFORTEGNELSE:

INNHOLDSFORTEGNELSE:	SIDE:
Tegnforklaring	33
Beregnet bruk	33
Sikkerhetsanvisninger	34
Legge inn batteriene	34
Stell og vedlikehold	35
Avfallsbehandling	35
Ansvarsfraskrivelse	35
Inkludert i leveransen	35
Produktbeskrivelse	35
Ta i bruk Betjening	35
Tekniske data	36
Pakk først ut alle deler og sjekk dem for fullstendighet og skader. Et skadet produkt skal ikke tas i bruk. Ta kontakt med din forhandler dersom du skulle oppdage skader på produktet.	

TEGNFORKLARING

Vær oppmerksom på følgende tegn og ord, som du finner i denne bruksanvisningen, på produktet og på emballasjen.

I = Informasjon: Nyttig tilleggsinformasjon om produktet

✓ = Henvisning: Denne henvisningen advarer mot alle mulige skader

⚠ = Advarsel: OBS – fare! Kan føre til alvorlige personskader eller død

✓ BEREGNET BRUK

Produktet brukes som en batteridrevet, mobil lyskilde. Produktet er utelukkende beregnet på bruk i private husholdninger og ikke for kommersiell bruk.



Les nøye igjennom hele bruksanvisningen før produktet tas i bruk. Den inneholder viktig informasjon om håndtering av produktet. Hvis du gir produktet videre til en tredjepart, må denne bruksanvisningen følge med.

- Produktet skal aldri utsettes for ekstreme forhold (ekstrem varme / kulde)
- Produktet skal ikke dyppes ned i vann
- Hold barn unna produktet og emballasjen. Produktet er ikke leketøy. Pass på at barn ikke leker med dette produktet.
- Dette produktet er ikke beregnet på å bli brukt av personer (også barn) med nedsatte fysiske, sensoriske eller mentale evner eller manglende erfaring og/eller kunnskap i å håndtere dette produktet. Slike personer må først instrueres av en person som er ansvarlig for deres sikkerhet eller være under tilsyn når de betjener produktet!
- Produktet skal ikke endres! Reparasjoner skal kun utføres av produsenten, en servicetekniker som er autorisert av ham eller en person med lignende kvalifikasjon.
- Lykten kan brukes innendørs.
- Produktet skal alltid holdes tørt.

⚠ OBS:

- Dette produktet inneholder batterier. Produktet må ikke kastes i åpen ild.
- Batterier som er satt inn på feil måte kan lekkе og/eller forårsake en brann/eksplosjon
- Batterier skal alltid skiftes ut komplett som sett, og bruk alltid batterier av samme type
- Ikke lagre batterier hvor barn kan få tak i dem > fare for svelging eller kvelning
- Du må aldri forsøke å åpne, knuse, varme opp eller brenne et batteri.
- Batteriene skal ikke brukes hvis produktet ser ut til å være skadet.
- Batteriene kan ikke lades opp igjen!
- Brukte batterier / oppladbare batterier skal alltid kasseres i henhold til lokale lover eller forskrifter.
- Ikke ta direkte på batterier som lekker. Hvis du likevel skulle komme i kontakt med batterivæske, skal du umiddelbart vaske det berørte stedet grundig med vann.
- Dersom batterivæsken har forårsaket en hudirritasjon eller om du får den i øynene, må du kontakte lege med en gang.
- Ikke kortslutt batteriene!
- Ta brukte eller tomme batterier umiddelbart ut av lykten
- Hvis lykten ikke kan brukes lenger, må batteriene tas ut av lykten før den leveres til et samlested for avfallsbehandling

⚠ SIKKERHETSANVISNINGER

-  Ikke se direkte inn i lysstrålen. Du må ikke rette lyset mot ansiktet til andre personer. Hvis dette skjer for lenge, kan andelen av blått lys skade netthinnen.
-  Produktet tilfredsstiller kravene til beskyttelsesklasse III og fungerer således i et ikke-farlig spenningsområde.

ⓘ LEGGE INN BATTERIENE

Ved levering er allerede 3 batterier inkludert. For å aktivere produktet åpner du batterirommet og legger inn batteriene. Påse at batteriene legges inn med polene i riktig retning.

ⓘ STELL OG VEDLIKEHOLD

Rengjøring:

- Koble produktet fra strømforsyningen før hver rengjøring.
- Bruk bare en myk, tørr eller lett fuktet klut til rengjøring (eventuelt kan du tilføye et mildt
- oppvaskmiddel). Under ingen omstendighet må du bruke skurepulver eller løsemidler til rengjøring.

Vedlikehold:

Når produktet ikke er i bruk, må du ta ut batteriene og oppbevare dem separat for å bevare levetiden.

ⓘ AVFALLSBEHANDLING

Kasser den ubrukbare lykten i henhold til gjeldende nasjonale bestemmelser. Symbolet "søppeldunk" angir, at i EU skal elektrisk utstyr ikke kastes i vanlig husholdningsavfall. Bruk lokale retur- og innsamlingsystemer eller kontakt forhandleren der produktet ble kjøpt. Enheten skal leveres til et spesielt samlested for avfallsbehandling av gammelt utstyr. Ikke kasser enheten i husholdningsavfallet, da enheten inneholder batterier/oppladbare batterier. Derved oppfyller du dine lovbestemte plikter og yter ditt bidrag til miljøvern.

ⓘ ANSVARSFRASKRIVELSE

Informasjon som gis i denne bruksanvisningen kan endres uten forutgående varsel. Vi overtar ikke ansvar for direkte, indirekte, tilfeldige eller andre skader eller følgeskader som er forårsaket av feil bruk eller manglende overholdelse av informasjonen i denne bruksanvisningen. Vi overtar ikke ansvar og oppfyller ingen garantikrav ved skader som skyldes feil bruk av produktet.

ⓘ INKLUDERT I LEVERANSEN

- 1x verkstedslampe av plast
- 3x mikro AAA-batterier 1,5V
- 1x bruksanvisning

Pakk først ut alle deler og kontroller dem for fullstendighet og skader. Et skadet produkt skal ikke tas i bruk. Ta kontakt med din forhandler dersom du skulle oppdage skader på produktet.

ⓘ PRODUKTBEKRIVELSE (SE SIDE 2)

- 1 LED-lys
- 2 På-/Av-tast
- 3 Fot med festeklemme
- 4 Holdemagneter
- 5 Batterirom
- 6 Festekrok

ⓘ BETJENING

Tast	Trykk 1 gang:	Topp-LED på
	Trykk 2 ganger:	Front LED på
	Trykk 3 ganger:	Front LED av

Arbeidslampen kan henges opp på egnede opphengspunkter ved hjelp av festekroken. Med magnetene på lampens underside kan produktet festes på overflater av metall. Klemmen i foten gjør det også mulig å feste den på forskjellige gjenstander.

TEKNISKE DATA

Lyskilde	3W COB LED + 1W LED
Risikogruppe	1
Strømforsyning	3x mikro AAA-batterier 1,5V (alkalisk; LR03/AM4/MN2400)
Isolasjonsklasse	III
Lysstrøm	230 lm /100 lm
Brenntid	4 t og 7 t 15 min
Husmateriale	plast
Kapslingsgrad	IP20
Lagringstemperatur	-10 til 50 °C
Vekt lykt	170g
Dimensjoner lykt (H x B x D)	220 x 35 x 38 mm

 Produktet oppfyller kravene i EU direktivene.

Med forbehold om tekniske endringer. Vi overtar ikke ansvar for trykkfeil.



Kundenservice | Customer service:

ANSMANN AG

Industriestrasse 10
97959 Assamstadt
Germany

Hotline: +49 (0) 6294 / 4204 3400

E-Mail: hotline@ansmann.de

MA-1600-0355/V2/01-2023

